

CARRO DE SERVICIO - 2 BANDEJAS

Würth Argentina S.A.
Parque Industrial Cañuelas
Autovía Ruta Provincial Nro.6 Km 101.5
CP1814 - Cañuelas - Buenos Aires
info@wurth.com.ar
www.wurth.com.ar

Reservado todos los derechos
WSCAR/02-16

Cód. 0962 620 0

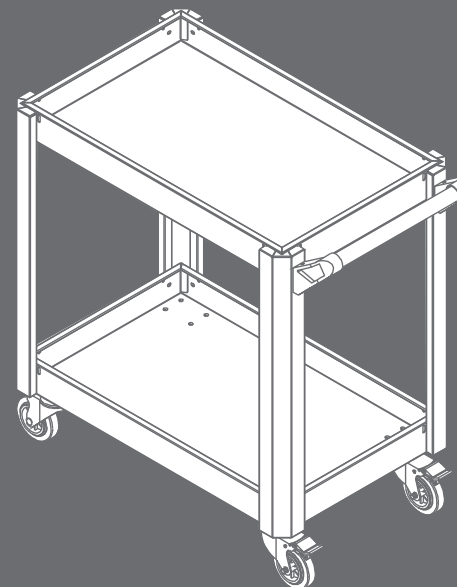

Traducción del manual de instrucciones de servicio original

ES

Lea las instrucciones



Estudie, entienda y siga todas las instrucciones provistas con este producto antes de instalarlo, operarlo, hacerle servicio o reparar.

El no leer y el no seguir las instrucciones puede ocasionar daños y serias lesiones.

- Mantenga estas instrucciones en un lugar accesible.
- Nunca use este producto para cualquier aplicación que no halla sido prevista.
- Sólo use accesorios diseñados para este producto.
- Nunca altere o modifique este producto.
- Siempre seleccione los accesorios correctos del tamaño correcto y diseñados para los fines.
- Siempre trabaje en un lugar limpio, seguro, bien iluminado, organizado y adecuadamente equipado.

Accesorios opcionales

BANDEJA ADICIONAL INTERMEDIA
0962 620 001

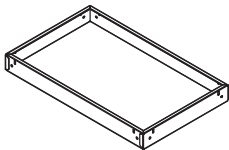

BANDEJA SUPERIOR C/CAJÓN
0962 620 002

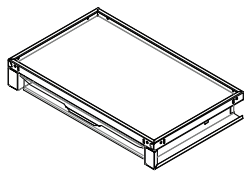

PANEL LATERAL PORTA ACCESORIOS
0962 620 1

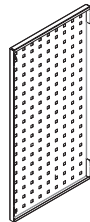

PORTARROLLO PARA PAPEL
0962 620 101

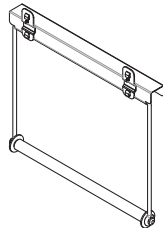

PORTA DESTORNILLADORES
0962 620 105

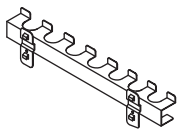

BANDEJA MULTIFUNCIÓN 80 MM
0962 620 102

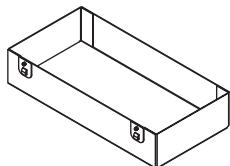

BANDEJA MULTIFUNCIÓN 120 MM
0962 620 103

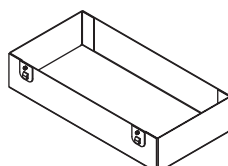

Contenido

① Superior x1	② Inferior x1	③ x4 A B C D	④ x16 M6*12	⑤ x1	⑥ x2 x4
⑦ x4 M6*25	⑧ x16 M8	⑨ x16 M8	⑩ x16 M8*12	⑪ x2 5**2	⑫ x2 5**2

Armado

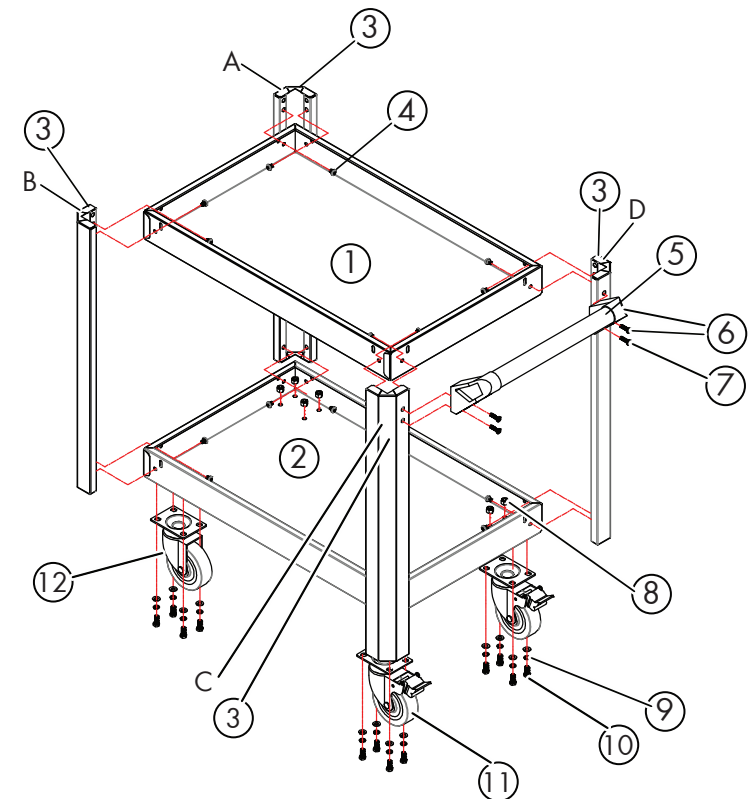

■ Capacidad máxima de carga 200 kg.